

Descrição: Corrediça oculta com sistema *silent-system* de deslizamento

Regulagem vertical do frontal +3 mm
Disponível nos modelos *slowmotion* e *one-touch*

Material: Perfis de aço e componentes de deslizamento em plástico de engenharia

Acabamento: Zincado

Fixação: Fixação com dispositivo *easy-fix*

Capacidade: Vide tabela na página 10

Embalagem: Vide tabela na página 10

Slowmotion

Fechamento Automático com Amortecimento

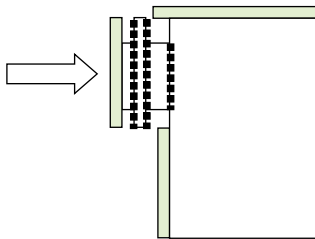

One-Touch

Sistema de Abertura Automática

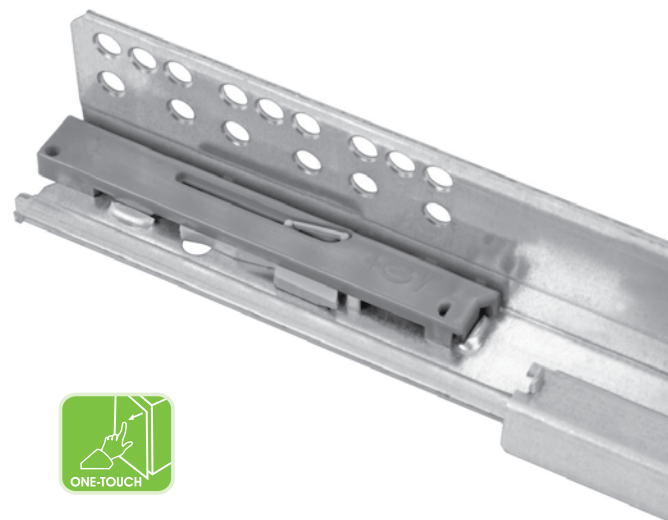
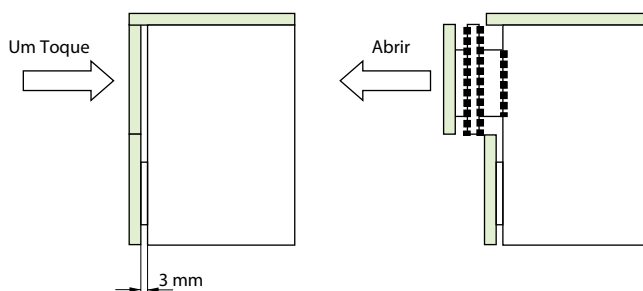

Slowmotion

N550X - Extração Parcial (EP) - Slowmotion (Slow) N650X - Extração Total (ET) - Slowmotion (Slow)

Código	Descrição	Carga	Emb.
54N550H740X0000	Excel 400 Slow EasyFix EP	25	10
54N650H740X0300	Excel 400 Slow EasyFix ET	30	6
54N550H745X0000	Excel 450 Slow EasyFix EP	25	10
54N650H745X0200	Excel 450 Slow EasyFix ET	30	6
54N550H750X0000	Excel 500 Slow EasyFix EP	25	10
54N650H750X0200	Excel 500 Slow EasyFix ET	30	6
54N550H755X0000	Excel 550 Slow EasyFix EP	25	10
54N650H755X0200	Excel 550 Slow EasyFix ET	30	6

One-Touch

N550P - Extração Parcial (EP) - One Touch (OT) N650P - Extração Total (ET) - One Touch (OT)

Código	Descrição	Carga	Emb.
54N550H725P0100	Excel 250 OT Easy Fix EP	25	10
54N650H725P0200	Excel 250 OT Easy Fix ET	30	6
54N550H730P0000	Excel 300 OT Easy Fix EP	25	10
54N650H730P0200	Excel 300 OT Easy Fix ET	30	6
54N550H735P0200	Excel 350 OT Easy Fix EP	25	10
54N650H735P0200	Excel 350 OT Easy Fix ET	30	6
54N550H740P0200	Excel 400 OT Easy Fix EP	25	10
54N650H740P0300	Excel 400 OT Easy Fix ET	30	6
54N550H745P0000	Excel 450 OT Easy Fix EP	25	10
54N650H745P0200	Excel 450 OT Easy Fix ET	30	6
54N550H750P0000	Excel 500 OT Easy Fix EP	25	10
54N650H750P0200	Excel 500 OT Easy Fix ET	30	6
54N550H755P0000	Excel 550 OT Easy Fix EP	25	10
54N650H755P0200	Excel 550 OT Easy Fix ET	30	6

Furação para Fixação

Extração Total - Excel ET N650H

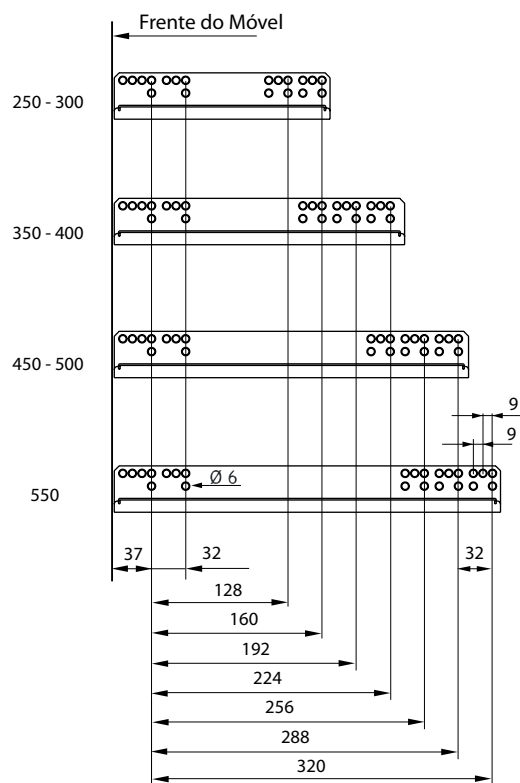

Extração Total - Excel EP N550H

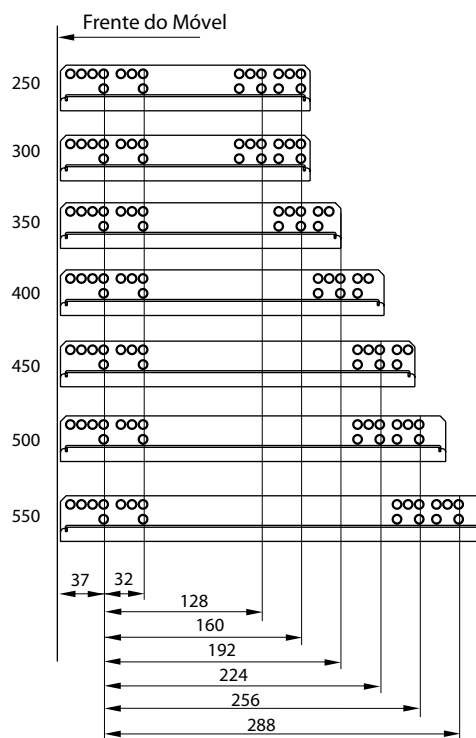

Dimensões para Instalação

Modelo	H1	H2
Excel Extração Parcial	20,5	18
Excel Extração Total	28,2	24,2

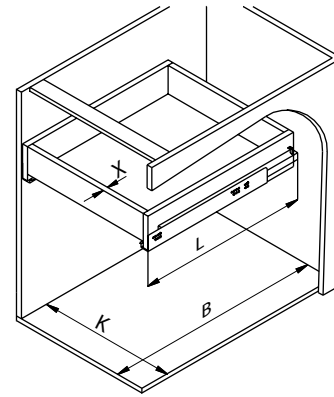
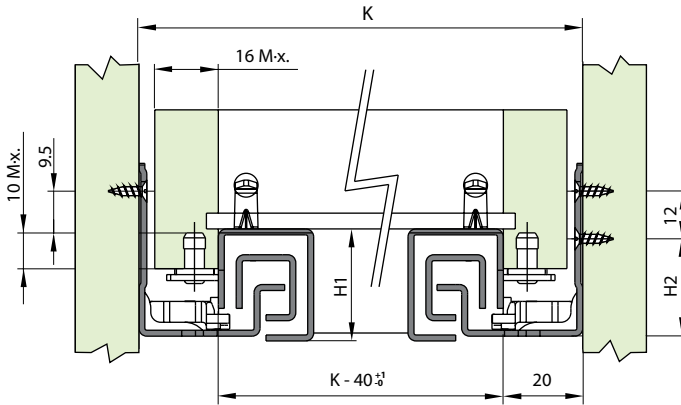

A = Profundidade da Gaveta
 L = Comprimento Nominal da Corrediça
 B = Profundidade Interna do Móvel
 K = Largura Interna do Móvel

Dimensões internas do móvel

Gaveta com Frontal: B mín = L+3 mm
 Gaveta Interna: B mín = L+21 mm

Dimensões da Gaveta

N650H / N550H		
Referência	L	A
250	260	250
300	310	300
350	360	350
400	410	400
450	460	450
500	510	500
550	560	550

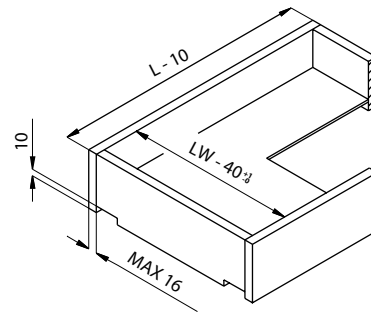

Gaveta com Frontal
 Profundidade: L - 10

Gaveta Interna
 Profundidade: L - 10 + X

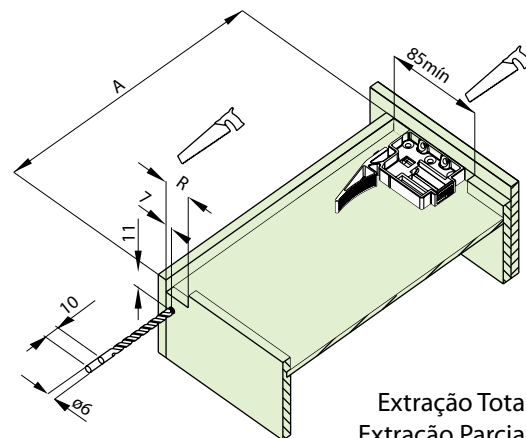
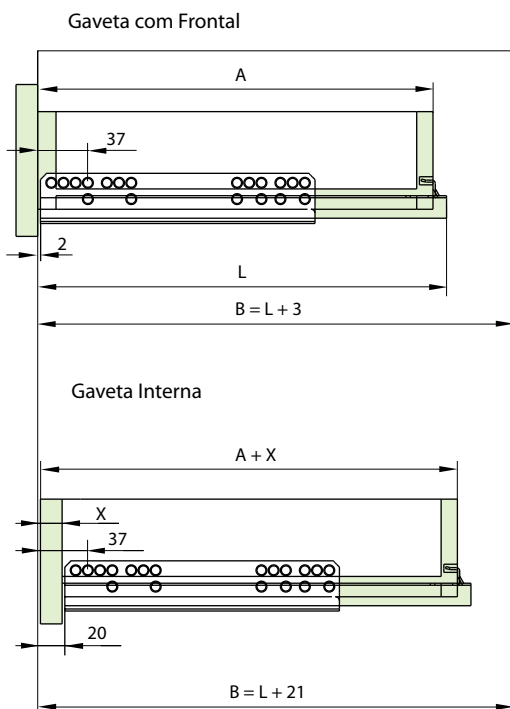

Extração Total R = 28 mm
 Extração Parcial R = 18 mm

Montagem do Sistema Easy-Fix

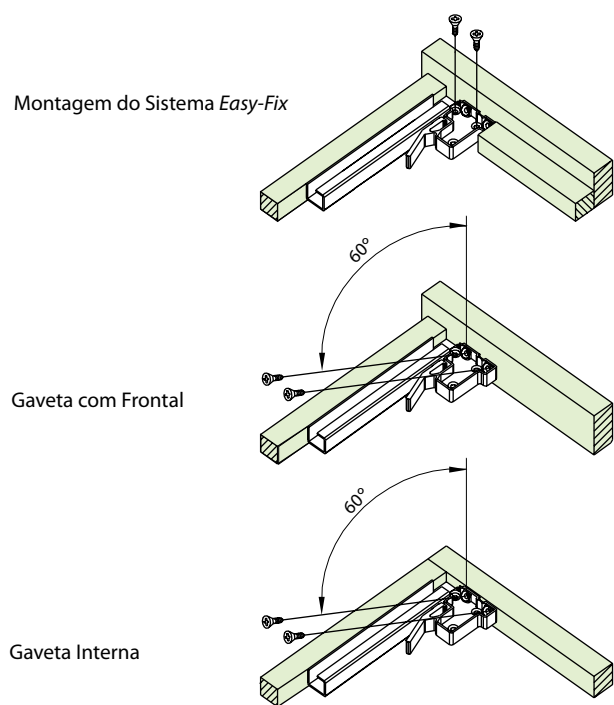

Easy-Fix:
 Extração parcial = cor cinza
 Extração total = cor preta

Montagem da Gaveta e Regulagem da Altura

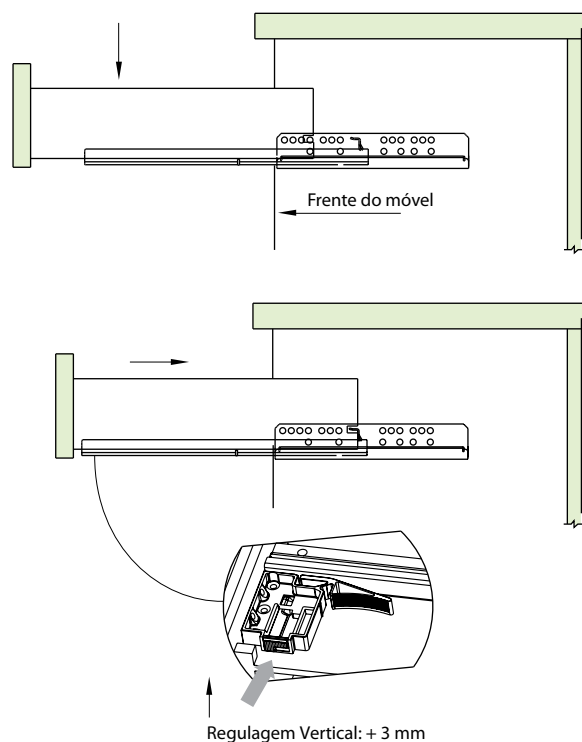

Parafusos

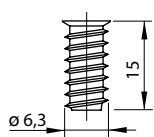

Parafuso Euro
 Cód. 1A07511505000

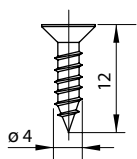

Parafuso Fixer
 Cód. 1A03503415000

Excel EP - Perda de Extração

N550H

L	AV
250	78.5
300	78.5
350	98.5
400	118.5
450	118.5
500	118.5
550	138.5

L = Comprimento Nominal da Corrediça
 AV = Perda de Extração

