

# Dobradiça para Portas Basculantes



**Descrição:** Dobradiça para portas basculantes para utilização com pistão a gás ou com braços de abertura variável (BVO). Montagem com calços MS.

**Acabamento:** Aço niquelado

**Profundidade do caneco:** 11,3 mm

**Diâmetro do caneco:** 35 mm

**Espessura da porta:** de 16 a 26 mm

**Embalagem:** Vide tabela

**Observações:**

- Acompanha dobradiça lado esquerdo ou direito (calço vendido separadamente)
- Opção vendida em kit

| Código         | Descrição  | Embalagem |
|----------------|--|-----------|
| 51MN57L500000  | Dob. MN57 Esq. para Porta Basculante 95°   | 250 peças |
| 51MN57R500000  | Dob. MN57 Dir. para Porta Basculante 95°   | 250 peças |
| 51MN57RL500R01 | Kit Dob. MN57 para Porta Basculante 95°<br>1 Dob. Esq. + 1 Dob. Dir. + 2 Calços 6 + 8 Paraf. | 50 kits   |

## Dimensões para instalação

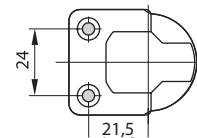
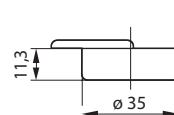
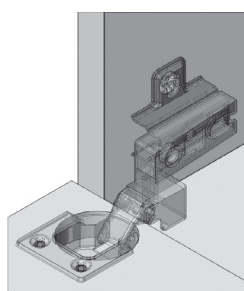
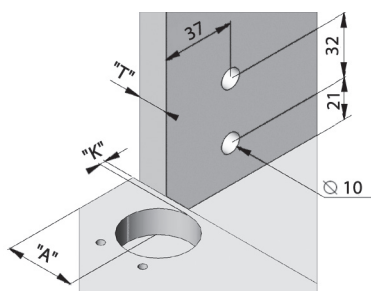
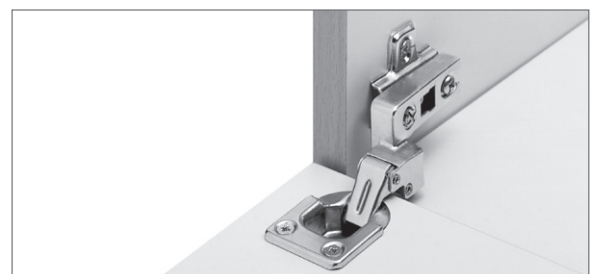
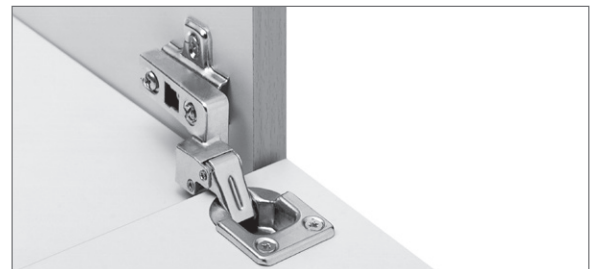
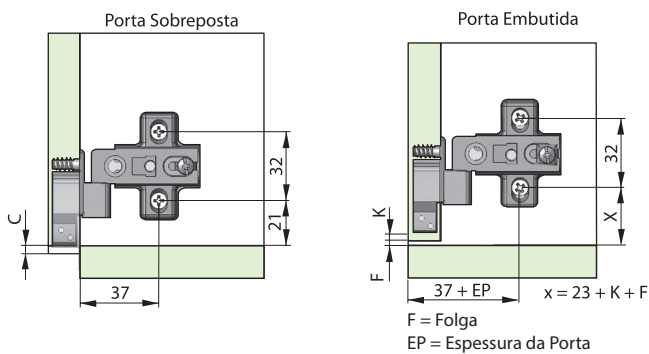

| K (mm) | C (mm) |
|--------|--------|
| 3      | 4,5    |
| 4      | 5,5    |
| 5      | 6,5    |
| 6      | 7,5    |
| 7      | 8,5    |

|              | Porta Sobreposta | Porta Embutida |
|--------------|------------------|----------------|
| <b>Calço</b> | <b>A</b>         |                |
| 2            | T+20             | -              |
| 4            | T+22             | -              |
| 6            | T+23             | 22             |